

# Dell Latitude E5430/E5530

## Informacije o nastavitvi in funkcijah

### 0 opozorilih

 **Opozorilo: OPOZORILO** označuje možnost poškodb lastnine, telesnih poškodb ali smrti.

## Latitude E5430 – pogled s sprednje in zadnje strani

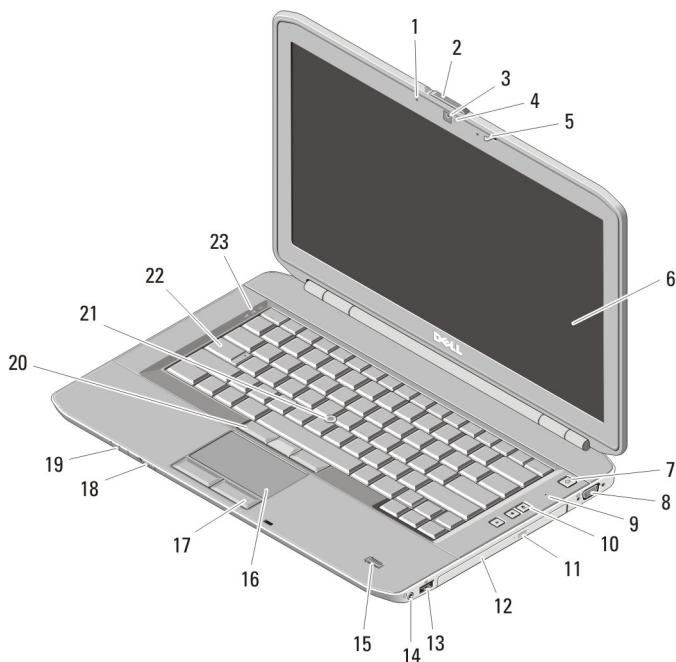

**Skica 1. Pogled s sprednje strani**

1. mikrofoni (dodatna možnost)

2. zaklep za sprostitve zaslona



06TPC1A00

Regulativni model: P27G, P28G  
Regulativni tip: P27G001, P28G001  
2011 - 09

- |  |   |
|--|---|
| 3. kamera (dodatna možnost)              | 14. priključek za zvok                        |
| 4. lučka stanja kamere (dodatna možnost) | 15. bralnik prstnih odtisov (dodatna možnost) |
| 5. zaklep zaslona                        | 16. sledilna ploščica                         |
| 6. zaslon                                | 17. gumbi sledilne ploščice                   |
| 7. gumb za vklop                         | 18. stikalo za brezžično povezavo             |
| 8. priključek VGA                        | 19. indikatorji stanja naprave                |
| 9. mikrofonski                           | 20. gumbi sledilne palice (dodatna možnost)   |
| 10. gumbi za nastavitve glasnosti        | 21. sledilna palica (dodatna možnost)         |
| 11. gumb za izmet optičnega pogona       | 22. tipkovnica                                |
| 12. optični pogon                        | 23. lučke stanja naprave                      |
| 13. priključek USB 2.0                   |   |

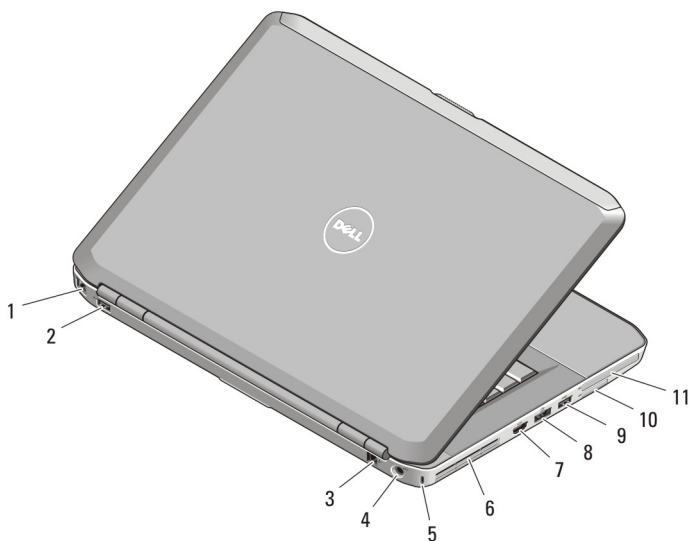

**Skica 2. Pogled z zadnje strani**

- |  |   |
|--|---|
| 1. priključek za omrežje                 | 7. priključek HDMI                                  |
| 2. priključek USB 2.0                    | 8. priključek eSATA/USB 3.0                         |
| 3. priključek za modem (dodatna možnost) | 9. priključek USB 3.0                               |
| 4. priključek za napajanje               | 10. reža za pomnilniške kartice Secure Digital (SD) |
| 5. reža za varnostni kabel               | 11. reža za kartice ExpressCard (dodatna možnost)   |
| 6. odprtine za hlajenje                  |   |



**Opozorilo:** Ne prekrivajte prezračevalnih rež in vanje ne potiskajte predmetov. Poskrbite, da se reže ne zamašijo zaradi prahu. Vklapljenega računalnika Dell ne shranjujte v okolju z majhnim pretokom zraka, na primer v zaprti aktovki, saj lahko pride do poškodb računalnika ali do požara. Računalnik vključi ventilator, ko se segreje. Hrup ventilatorja je običajen pojav in ne pomeni, da je prišlo do napake na ventilatorju ali računalniku.

## Latitude E5530 – pogled s sprednje in zadnje strani

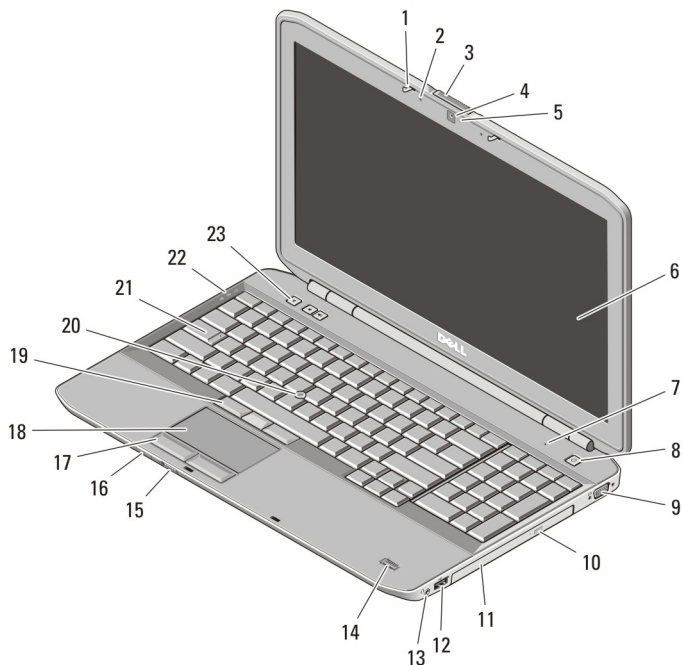

**Skica 3. Pogled s sprednje strani**

- |  |                                    |
|--|------------------------------------|
| 1. zaklep zaslona                        | 6. zaslon                          |
| 2. mikrofoni (dodatna možnost)           | 7. mikrofoni                       |
| 3. zaklep za sprostitve zaslona          | 8. gumb za vklop                   |
| 4. kamera (dodatna možnost)              | 9. priključek VGA                  |
| 5. lučka stanja kamere (dodatna možnost) | 10. gumb za izmet optičnega pogona |
|  | 11. optični pogon                  |

- |   |   |
|---|---|
| 12. priključek USB 2.0                        | 18. sledilna ploščica                       |
| 13. priključek za zvok                        | 19. gumbi sledilne palice (dodatna možnost) |
| 14. bralnik prstnih odtisov (dodatna možnost) | 20. sledilna palica (dodatna možnost)       |
| 15. stikalo za brezžično povezavo             | 21. tipkovnica                              |
| 16. indikatorji stanja naprave                | 22. lučke stanja naprave                    |
| 17. gumbi sledilne ploščice                   | 23. gumbi za nastavev glasnosti             |

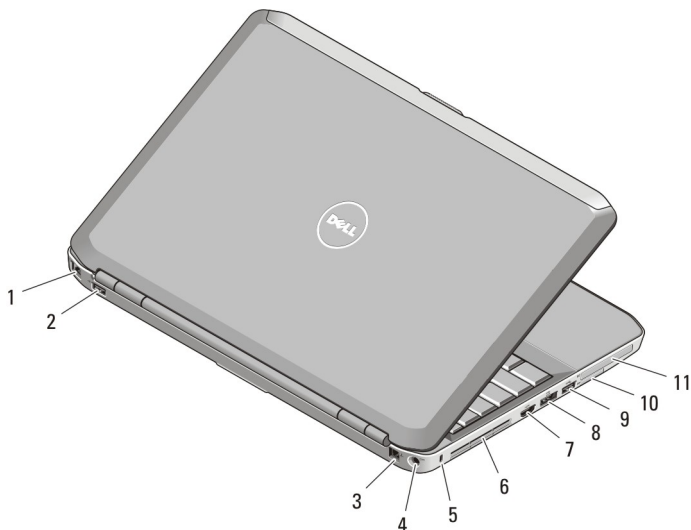



**Skica 4. Pogled z zadnje strani**

- |  |   |
|--|---|
| 1. priključek za omrežje                 | 7. priključek HDMI                                |
| 2. priključek USB 2.0                    | 8. priključek eSATA/USB 3.0                       |
| 3. priključek za modem (dodatna možnost) | 9. priključek USB 3.0                             |
| 4. priključek za napajanje               | 10. reža za kartice Secure Digital (SD)           |
| 5. reža za varnostni kabel               | 11. reža za kartice ExpressCard (dodatna možnost) |
| 6. odprtine za hlajenje                  |   |

 **Opozorilo:** Ne prekrivajte prezračevalnih rež in vanje ne potiskajte predmetov. Poskrbite, da se reže ne zamašijo zaradi prahu. Vklapljenega računalnika Dell ne shranjujte v okolju z majhnim pretokom zraka, na primer v zaprti aktovki, saj lahko pride do poškodb računalnika ali do požara. Računalnik vključi ventilator, ko se segreje. Hrup ventilatorja je običajen pojav in ne pomeni, da je prišlo do napake na ventilatorju ali računalniku.

## Hitra namestitvev

 **Opozorilo:** Preden začnete postopke v tem poglavju, preberite varnostna navodila, ki so priložena računalniku. Za dodatne informacije o varnem delu si oglejte [www.dell.com/regulatory\\_compliance](http://www.dell.com/regulatory_compliance).

 **Opozorilo:** Napajalnik AC je primeren za vse električne vtičnice po svetu. Vendar pa se napajalni priključki in razdelilniki lahko med državami razlikujejo. Če uporabljate nezdržljiv kabel ali če je kabel neprimerno povezan z razdelilnikom ali električno vtičnico, lahko pride do požara ali poškodbe opreme.

 **POZOR:** Ko kabel napajalnika AC odklopite iz računalnika, primite za priključek in ne za kabel, ter trdno, a nežno povlecite, da se izognete poškodbam kabla. Ko kabel napajalnika AC ovijate, pri tem upoštevajte kot priključka na napajalnik AC, da kabla ne poškodujete.

 **OPOMBA:** Nekatere naprave niso vgrajene, če jih niste naročili.

1. Priključite napajalnik na izmenični tok v priključek za napajalnik na izmenični tok na računalniku in v stensko vtičnico.

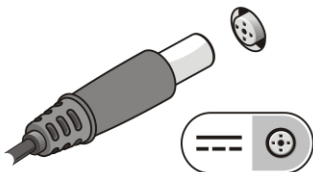

Skica 5. Napajalnik na izmenični tok

2. Priključite omrežni kabel (dodatna možnost).

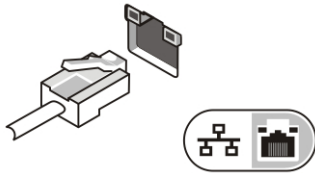

**Skica 6. Prikluček za omrežje**

3. Priključite naprave USB, kot je miška ali tipkovnica (dodatna možnost).

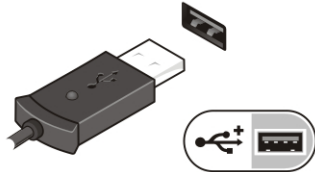

**Skica 7. Prikluček USB**

4. Dvignite računalniški zaslon in pritisnite gumb za vklop računalnika.

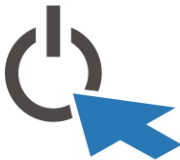

**Skica 8. Gumb za vklop**

 **OPOMBA:** Priporočamo vam, da pred nameščanjem kakršnih koli kartic ali povezovanjem računalnika z združitveno postajo ali drugo zunanjo napravo, na primer s tiskalnikom, vsaj enkrat vklopite in izklopite svoj računalnik.

## Tehnični podatki

 **OPOMBA:** Ponudba se lahko razlikuje glede na regijo. Naslednji tehnični podatki so tisti, ki jih za dostavo z računalnikom zahteva zakon. Za več informacij o konfiguraciji računalnika kliknite **Start** → **Pomoč in podpora** ter izberite možnost za prikaz podatkov o vašem računalniku.

---

### Napajanje

---

Napajalnik na izmenični tok

65 W in 90 W

---

## Napajanje

---

Vhodna napetost	100–240 V AC
Gumbasta baterija	Litijeva gumbasta baterija 3 V CR2032

---

## Mere

---

### Latitude E5430

Višina	29,9 mm do 32,5 mm (1,17 in do 1,27 in)
Širina	350,00 mm (13,70 in)
Globina	240,00 mm (9,44 in)
Teža	2,04 kg (4,50 lb)

### Latitude E5530

Višina	30,20 mm do 33,2 mm (1,18 in do 1,30 in)
Širina	388,00 mm (15,27 in)
Globina	251,00 mm (9,88 in)
Teža	2,38 kg (5,25 lb)

---

## Okolje

---

### Delovna temperatura:

Latitude E5430/E5530	0 °C do 35 °C (32 °F do 95 °F)
----------------------	--------------------------------

## Iskanje dodatnih informacij in virov

Glejte varnostne dokumente in predpise, ki so bili priloženi vašemu računalniku, ter stran v zvezi s skladnostjo s predpisi [www.dell.com/regulatory\\_compliance](http://www.dell.com/regulatory_compliance) za več informacij o:

- najboljšem ravnanju glede varnosti,
- predpisanih certifikatih,
- ergonomiki.

Oglejte si [www.dell.com](http://www.dell.com) za več informacij o:

- garanciji,
- določilih in pogojih (le za ZDA),
- licenčni pogodbi za končnega uporabnika.

Dodatne informacije o svojem izdelku dobite na [support.dell.com/manuals](http://support.dell.com/manuals).

**Informacije v tem dokumentu se lahko spremenijo brez predhodnega obvestila.**

© 2012 Dell Inc. Vse pravice pridržane.

Vsakršno razmnoževanje tega gradiva brez pisnega dovoljenja družbe Dell Inc. je strogo prepovedano.

Blagovne znamke, uporabljene v tem besedilu: Dell™, logotip DELL, Dell Precision™, Precision ON™, ExpressCharge™, Latitude™, Latitude ON™, OptiPlex™, Vostro™ in Wi-Fi Catcher™ so blagovne znamke družbe Dell Inc. Intel® , Pentium® , Xeon® , Core™ , Atom™ , Centrino® in Celeron® so registrirane blagovne znamke ali blagovne znamke družbe Intel Corporation v Združenih državah in drugih državah. AMD® je registrirana blagovna znamka in AMD Opteron™, AMD Phenom™, AMD Sempron™, AMD Athlon™, ATI Radeon™ in ATI FirePro™ so blagovne znamke družbe Advanced Micro Devices, Inc. Microsoft®, Windows®, MS-DOS®, Windows Vista®, gumb start za Windows Vista in Office Outlook® so blagovne znamke ali registrirane blagovne znamke družbe Microsoft Corporation v Združenih državah in/ali drugih državah. Blu-ray Disc™ je blagovna znamka v lasti družbe Blu-ray Disc Association (BDA) in je na diskih in predvajalnikih uporabljena z licenco. Besedna znamka Bluetooth® je registrirana blagovna znamka v lasti družbe Bluetooth® SIG, Inc. in družba Dell Inc. jo uporablja z dovoljenjem. Wi-Fi® je registrirana blagovna znamka združenja Wireless Ethernet Compatibility Alliance, Inc.

V tem dokumentu se lahko uporabljajo tudi druge blagovne znamke in imena, ki se nanašajo na družbe, katerih last so blagovne znamke ali imena, oziroma na njihove izdelke. Družba Dell Inc. zavrača kakršne koli lastniške interese do blagovnih imen, ki niso v njeni lasti.